

Alle Weichen auf Zukunft – innovativ und intelligent

Zutrittskontrollsystem hilock® 5000 ZK

Jetzt neu mit LDAP-
Anbindung und neuer
Berechtigungsmatrix

Systemintegration

- Offline-System CDM
- Online-Funk-System CDM
- Smartphone Access CDM





Sicherheit und Skalierbarkeit – Zutrittskontrollsystem hilock® 5000 ZK

Der Grundgedanke

Ein unberechtigter Zutritt zu Gebäuden und Betriebsausstattungen birgt enorme Risiken hinsichtlich Diebstahl, Vandalismus und Datenklau. Diese bringen zwangsläufig Betriebsausfälle und damit verbundene Umsatzverluste mit sich. Kundenabwanderungen und gleichzeitig finanzielle Engpässe können die Folge sein.

Schützen Sie Ihr Objekt und Ihre Mitarbeiter vor unberechtigtem Zutritt und sichern Sie sich somit den Erfolg Ihres Unternehmens oder Ihrer öffentlichen Einrichtung.

Durch die Anerkennung des Auswerte- und Steuergeräts hilock 5500 als Schalteinrichtung für eine Einbruchmeldeanlage ist eine wirtschaftliche Verknüpfung von Zutrittskontrolle und einer Einbruchmeldetechnik möglich.

Die Lösung

TELENOT präsentiert Ihnen mit dem Zutrittskontrollsystem hilock 5000 ZK ein hochmodernes, leistungsfähiges und effizientes System.

Das System besticht durch seine einfache und effiziente Skalierbarkeit sowie mit der durchdachten Systemarchitektur.

hilock 5000 ZK versetzt Sie in die Lage, den Zutritt mit vielfältigen Lösungen in Gebäuden jeglicher Art optimal zu konfigurieren und zu steuern – und damit optimale Geschäftsabläufe und Besucherströme zu realisieren.

Die webbasierte Verwaltungssoftware compasZ 5500 und das Auswerte- und Steuergerät hilock 5500 mit integrierter Ethernet-Schnittstelle ermöglichen Ihnen

außerdem die Realisierung standortübergreifender Projekte sowie die Parametrierung aller Komponenten und Verwaltung aller Zutrittsrechte.

Flexibel von einem oder auch von mehreren Standorten aus:

- **Kleine Anlagen**
z. B. Ladengeschäfte
- **Mittlere Anlagen**
z. B. Verwaltungsgebäude, Logistikzentren
- **Große Anlagen**
z. B. Gewerbebetriebe, Industrieanlagen, Filialketten und öffentliche Einrichtungen

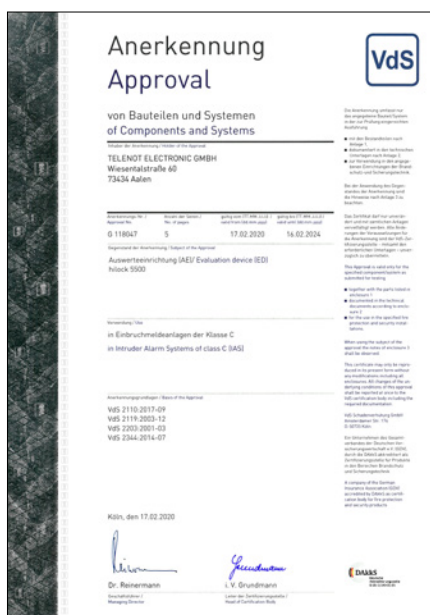

Anerkennungen



Geräteanerkennung als Schalteinrichtung hilock 5500
■ G118047 (Klasse C)



hilock 5500
■ VSÖ-Klasse WS 200608/04 E (Werteschutz)



hilock 5500
■ SES-EMA-RL-T2:2010-02





Die Vorteile – Ihr Nutzen

01. Alles in einem System

- Wir vereinen verschiedene Systeme und verschiedene Märkte in einer Oberfläche unter einem Dach.

02. Offline CDM- sowie Online-Funk CDM-fähige mechatronische Komponenten

- Entscheiden Sie selbst! Dies bietet Ihnen flexible Einsatzmöglichkeiten.

03. Smartphone Access CDM ermöglicht es Ihnen, mit dem Smartphone Türen zu öffnen

- Nutzen Sie Ihr Endgerät (Android oder iOS) zur Türöffnung!

04. Serverbasierende Verwaltungssoftware über Webbrowser für die Parametrierung und Schließorganisation der Auswerte- und Steuergeräte hilock 5500

- Sie bleiben vollkommen flexibel in Ihrer Benutzerorganisation, es muss keine zusätzliche Software auf den Rechnern installiert werden.

05. Leichte und schnelle Freischaltung von Lizenz-Erweiterungen zur individuellen Anpassung der Projektgröße und Features

- Sie sparen sich Zeit und Geld bei der Lizenzbestellung sowie bei Erweiterungen von bestehenden Projekten. Im Online-Shop können Sie jederzeit (24/7) die benötigten Lizenz-Erweiterungen erhalten, ohne auf Öffnungszeiten oder den Support warten zu müssen.

- Wir lassen Ihnen die Wahl, wie Sie Ihre Lizenzen freischalten. **Entweder können Sie dies online oder, ab der Version 4, auch offline ohne Internetverbindung aktivieren.** Diese Flexibilität ermöglicht es Ihnen, Ihre Projekte unabhängig von verfügbaren Netzwerkressourcen zu starten.

06. Diverse Funktionszeitmodelle (z. B. „Dauer-Auf-Betrieb“)

- Sie sparen sich Zeit durch die einfache Organisation von beispielsweise Ladenöffnungszeitenregelungen.

07. Feiertags- und Ferienkalender

- Reduzieren Sie den Verwaltungsaufwand von Feiertagsorganisation durch unser System auf ein Minimum.

08. Sicherheit durch höchste Verschlüsselung, von der Verwaltungssoftware, über das Auswerte- und Steuergerät hilock 5500, den RFID-Leser, bis zum Transponder

- Unser System bietet Ihnen höchste Sicherheit ohne jeweilige zusätzliche Kosten.

09. Das Auswerte- und Steuergerät hilock 5500 dient in Kombination mit einer Einbruchmeldeanlage als Schalteinrichtung gemäß höchsten Sicherheitsrichtlinien

- Synergien ergeben sich in der Bedienung durch einen RFID-Leser für Zutrittskontrolle und als Schalteinrichtung für Einbruchmeldetechnik sowie der zentralen Verwaltung der Berechtigungen. Sie erreichen höchsten Bedienkomfort und Akzeptanz durch den Benutzer.

10. Umfassendes Gehäusekonzept zur Installation von Zutrittskontroll-Komponenten oder zur Kombination mit der Einbruchmeldetechnik

- Unser einzigartiges Gehäusekonzept ermöglicht Ihnen, die Installation der Geräte vollumfänglich den örtlichen Gegebenheiten anzupassen. Auch die Kombination von EMA und ZK ist umsetzbar.



Was steckt dahinter?

Das Zutrittskontrollsystem hilock 5000 ZK

Innerhalb des Zutrittskontrollsystems hilock 5000 ZK sind über CDM (Credential Data Management) verschiedene Lösungen für Zutrittskontrolle möglich.

Verwaltungssoftware – compasZ 5500

Online-System CDM

Offline-System CDM

Online-Funk-System CDM

Smartphone Access CDM

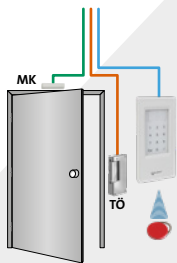

■ **Online-System CDM:**
Die Online-Integration von dem Auswerte- und Steuergerät hilock 5500 und den dazugehörigen verdrahteten Komponenten fungieren als Fundament des Zutrittskontrollsystems.



■ **Offline-System CDM:**
Das Offline-System betreibt Mechatronische Schließsysteme mit RFID-Schreib-Lesern. Dabei werden die Berechtigungen auf die Transponder geschrieben, um an Offline-Türkomponenten Zutritt zu erhalten.

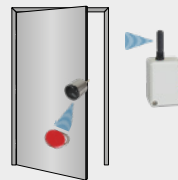

■ **Online-Funk-System CDM:**
Innerhalb des Online-Funk-Systems werden Mechatronische Schließelemente per Funkverbindung betrieben.



■ **Smartphone Access CDM:**
Innerhalb des Systems werden Smartphones als Identifikationsmerkmal via Türmodule iBLUE mit BLE-Funktion betrieben.



Das Erkennungsmerkmal für die Zutrittskontrolle

CDM CREDENTIAL DATA MANAGEMENT

CDM (Credential Data Management) beschreibt die Berechtigungsverwaltung und Anbindung von Systemkomponenten innerhalb des Zutrittskontrollsystems hilock 5000 ZK.

CDM dient ebenfalls als Erkennungsmerkmal für die TELENOT Zutrittskontrolle, den dazugehörigen Qualitätsanspruch und den kundenorientierten Lösungsansatz.



Zutrittskontrollsystem hilock 5000 ZK – Lizenzmodell

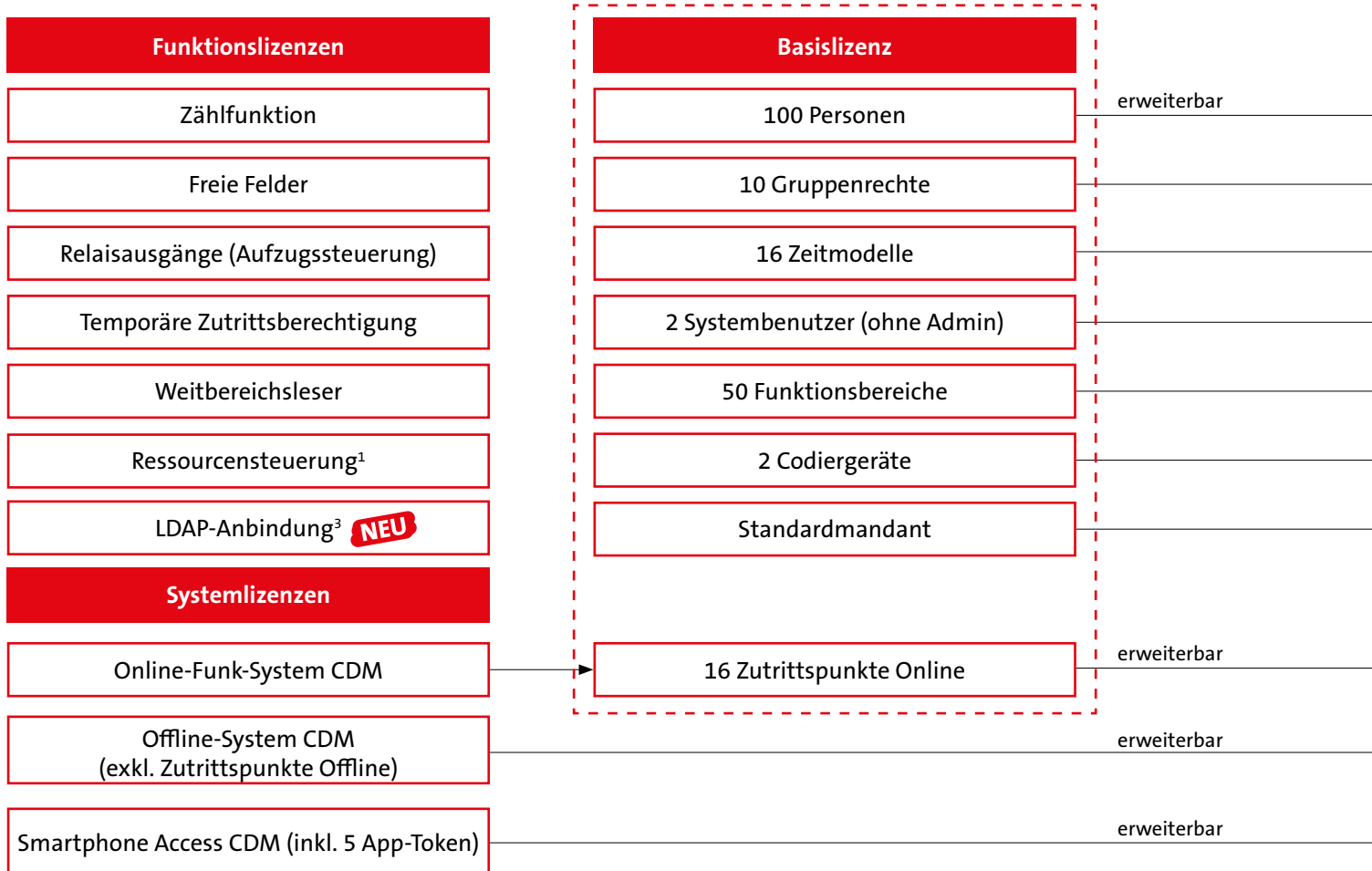

Die serverbasierte Verwaltungssoftware compasZ 5500 bietet den Vorteil, die gesamte Parametrierung und Berechtigungsverwaltung des Auswerte- und Steuergerätes hilock 5500 sowie die gesamte Peripherie zentral verwalten zu können.

Vielfältige Features sind bereits in der Basislizenz enthalten wie das Online-System CDM, Zutrittsmatrix mit Zeitmodellen, Zutrittswiederhol Sperre, Sicherheitsstufen, Vier-Augen-Prinzip und vieles mehr.

Neu ab Version 4 ist auch die Implementierung des ONVIF-Protokolls. Es ermöglicht die Integration von Videokameras in compasZ 5500. Dies bietet vor allem in Verbindung mit der Pfortnerfunktion große Vorteile.

Optional lassen sich Projekte mit Funktions-, System- und Lizenz-Erweiterungen ausbauen, um kundenspezifische und standortübergreifende Projekte zu realisieren.

Funktionslizenzen müssen nur einmal gekauft werden und ermöglichen z. B. die Zählfunktion. Systemlizenzen stehen für die Zutrittskontrollarten Offline-System CDM, Online-Funk-System CDM und Smartphone Access CDM.

Lizenz-Erweiterungen sind für flexible Erweiterung für Projektgröße oder Features geeignet.

Alle Lizenz-Erweiterungen lassen sich ohne Zeitverlust bequem im Online-Shop erwerben.

Die Aktivierung der Lizenz liegt ganz bei Ihnen. Sie können Ihre Lizenzen online freischalten oder – ein Feature, das mit der Version 4 eingeführt wurde – dies auch ohne eine aktive Internetverbindung offline durchführen.

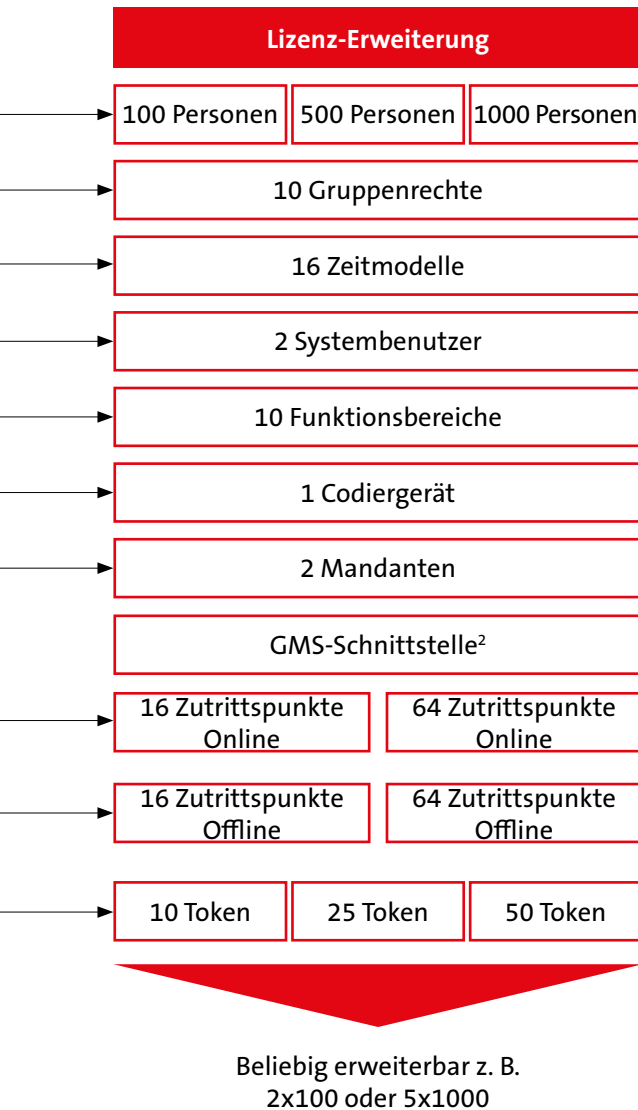

¹Mit einer Ressourcensteuerung können Sie z. B. eine Aufzugssteuerung bis 100 Stockwerke realisieren.

²Gebäude-Management-System

³Mit dieser Lizenz mit können Sie sich an einem LDAP-Server (Lightweight Directory Access Protocol) anbinden und Personen sowie Benutzer in das Zutrittskontrollsystem importieren.

Durchdachte Systemarchitektur - Zutrittskontrollsystem hilock® 5000 ZK

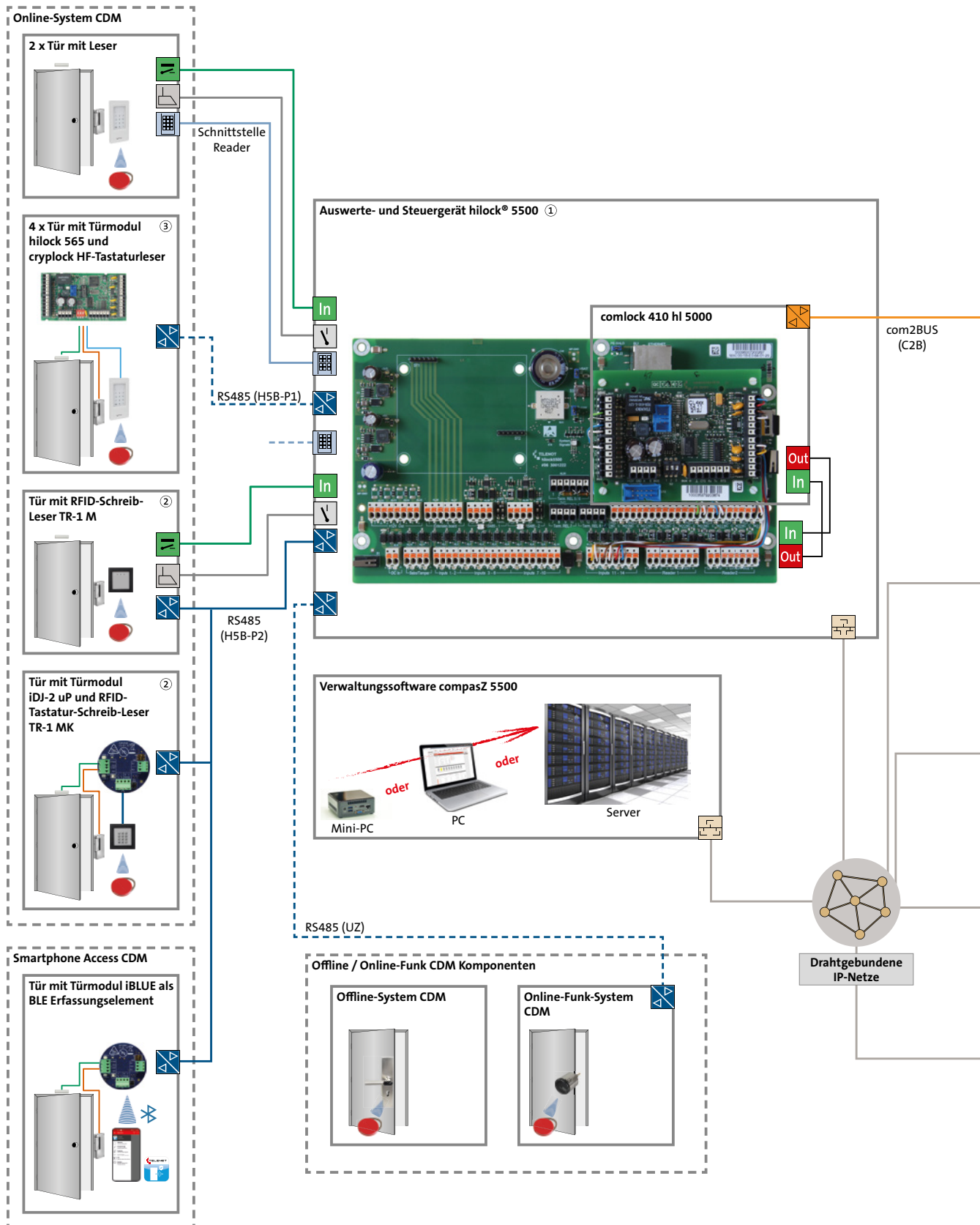



- ① Auf dem Auswerte- und Steuergerät hilock 5500 stehen 2 RS485-Schnittstellen mit verschiedenen Protokollen zur Verfügung. Die verschiedenen Protokolle können an einem RS485-BUS nicht gemischt werden.

RS485 (H5B-P1): 38.400 Baud
 RS485 (H5B-P2): 115.200 Baud
 RS485 (UZ): 19.200 Baud
 RS485 (DE-P): 9.600 Baud

- ② An einer RS485-Schnittstelle können bis zu 2 RFID-Schreib-Leser angeschlossen werden.
- ③ An einer Schnittstelle RS485 können bis zu 4 Türmodule hilock 565 mit jeweils einem cryplock- oder comlock HF-Leser angeschlossen werden. Ein gemischter Betrieb von TR-1-Lesern, Türmodulen hilock 565 und Funk-Hub CDM an einem RS485-BUS ist nicht möglich.

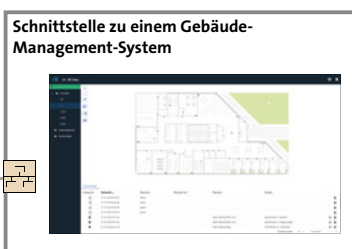
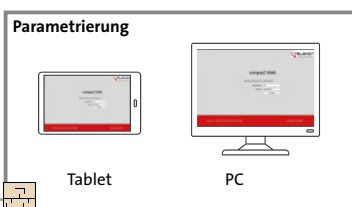
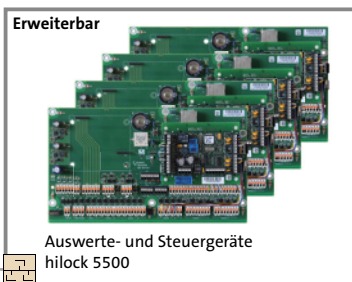



Online-System CDM

Die klassische zentral verdrahtete Online-Zutrittskontrolle kann innerhalb des Zutrittskontrollsystems hilock 5000 ZK mit dem Online-System CDM aufgebaut werden.

Zentrale Komponenten sind dabei die Verwaltungssoftware compasZ 5500 und das Auswerte- und Steuergerät hilock 5500. Innerhalb der Verwaltungssoftware wird die gesamte Parametrierung und Verwaltung der Berechtigungen organisiert. Das hilock 5500 kann einfach und schnell mit microSD-Karte in Betrieb genommen werden.

Da alle Daten auf der Speicherkarte gesichert sind, ist der Betrieb selbst bei einem Ausfall der Serververbindung möglich. Damit lassen sich Türen auch dann zuverlässig begehen, wenn die Ethernet-Schnittstelle ausfallen sollte.

Baustein zum umfassenden Sicherheitskonzept

Genauso problemlos ist die Verbindung des hilock 5500 mit den bewährten Einbruchmeldeanlagen complex oder hiplex von TELENOT.

Optional lassen sich Zutrittskontrolle und Einbruchmeldetechnik im selben Gehäuse unterbringen.

So entsteht ein wirtschaftliches und umfassendes Sicherheitskonzept.

Das Zutrittskontrollsystem fungiert dabei als Schalteinrichtung, welche auch mit der VdS-Klasse C zertifiziert ist.

Besonders praktisch bei dieser Kombination: Es wird kein zweiter Leser benötigt, sondern nur ein TELENOT-Leser kann für beides Zutrittskontrolle und Scharf-/Unscharfschaltung eingesetzt werden.

Die Sicherheit des neuen Systems entspricht den höchsten Standards. Bei den Transpondern setzt TELENOT auf die weltweit bewährte MIFARE DESFire AES-128-bit-Verschlüsselung.

Des Weiteren fungiert das Online-System CDM als Fundament für die anderen CDM-Systeme:

- **Offline-System CDM**
- **Online-Funk-System CDM**
- **Smartphone Access CDM**

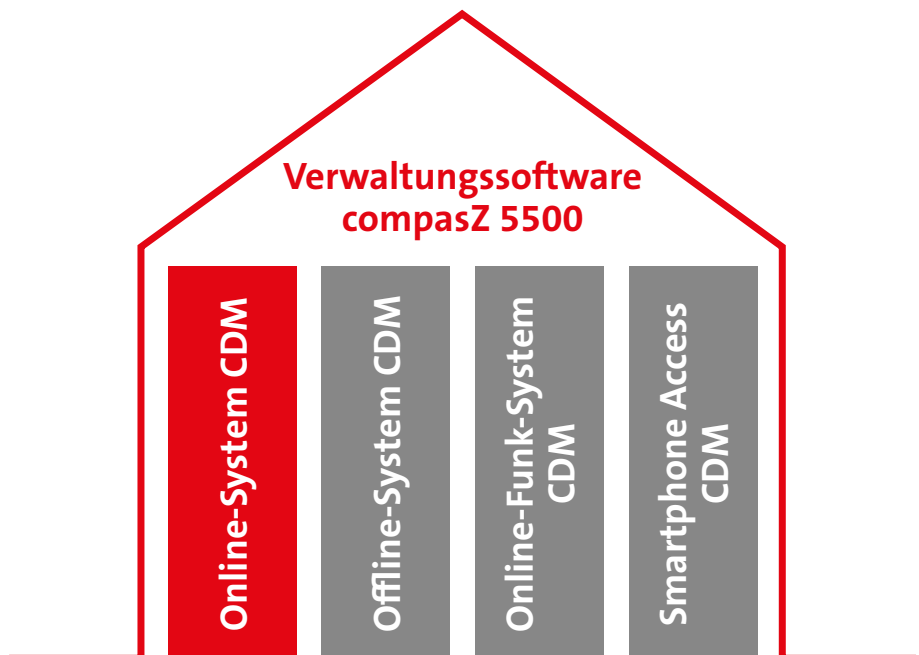



VdS-konforme Verdrahtung von Zutrittskontrolle mit Einbruchmelderzentrale

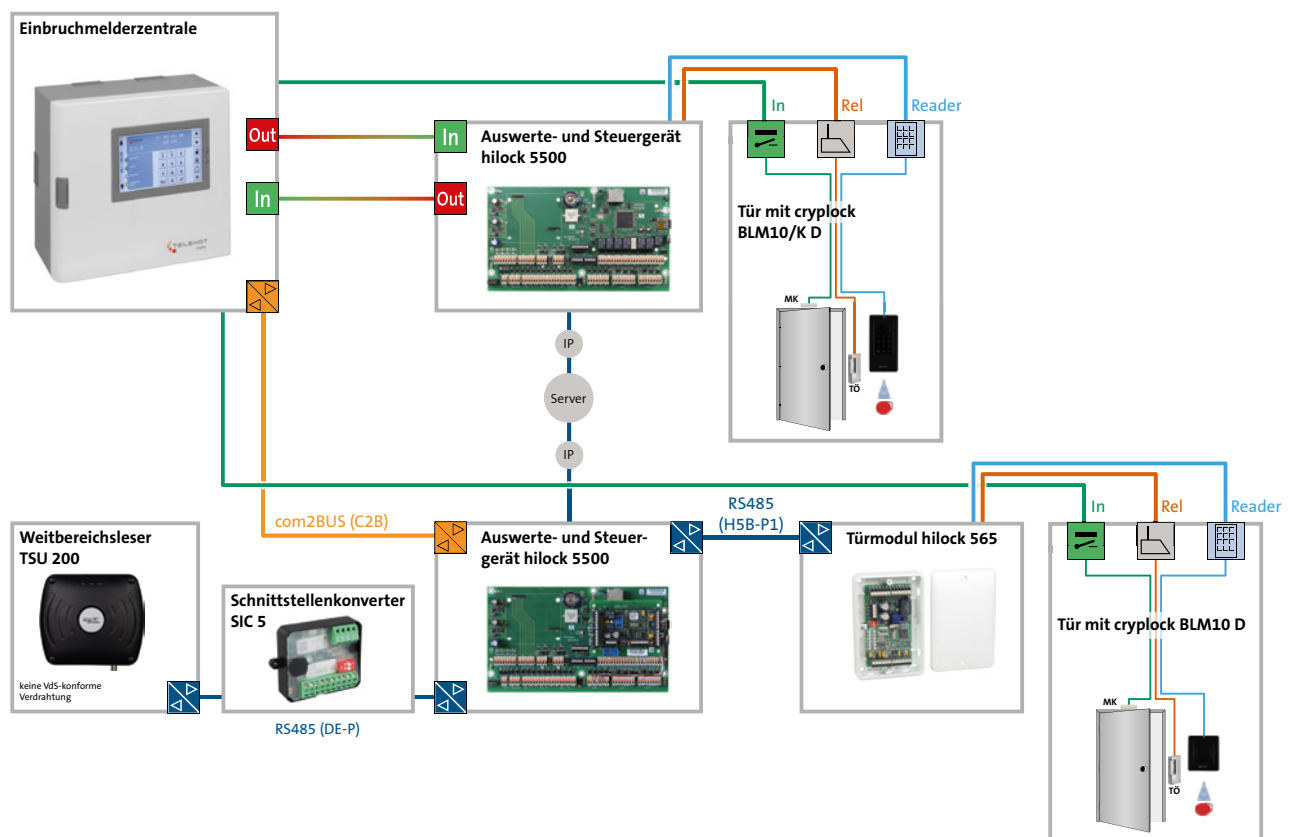

Offline/Online-Funk System CDM

Mechatronische Schließelemente

Mechatronische Schließelemente vereinen zentral verdrahtete Online-Zutrittskontrollsysteme mit mechanischen Schließanlagen. Dadurch entsteht eine neue Art der Zutrittskontrolle, die viele Vorteile mit sich bringt.

Mechatronische Schließelemente können offline betrieben oder über eine Funkverbindung mit einem Online-Zutrittskontrollsystem verbunden werden. Dadurch wird eine nicht verdrahtete Tür über Transponder begehbar.

Vorteile:

- Einfache Montage, da an der Tür kein Verdrahtungsaufwand besteht
- Vermeidung hoher Kosten, da der teure Verlust von mechanischen Schlüsseln umgangen wird
- Identifikationsmerkmalträger wie Transponder sind leicht in der Software austauschbar
- Problemlose Erweiterung mit weiteren Mechatronischen Schließelementen innerhalb des Systems
- Protokollierung von Ereignissen

Hier arbeitet TELENOT mit der State-of-the-Art Verschlüsselungsmethode 128-bit-AES auf Basis von MIFARE DESFire, welche einen hochsicheren Betrieb der Zutrittskontrolle gewährleistet.

Die Mechatronischen Schließelemente von TELENOT stechen durch die hohe Flexibilität und einfache Parametrierung hervor.

Beim Parametriervorgang benötigt der Errichter nichts Weiteres als MIFARE DESFire-Transponder und die Verwaltungssoftware compasZ 5500.

Der Einsatz ist vielseitig. Neben Innentüren können Sie die Digitalen Türdrücker, Türbeschläge und Schließzylinder auch mit der Schutzart IP66 im Außenbereich einsetzen.

Gestalten Sie Ihre Zutrittskontrolle effizient und flexibel mit dem Offline-System CDM und Online-Funk-System CDM von TELENOT!

Die folgenden Mechatronischen Schließelemente können in Offline-Systeme CDM und Online-Funk-Systeme CDM eingesetzt werden:

- Digitale Türdrücker
- Digitale Türbeschläge
- Digitale Schließzylinder
 - Knaufmodul
 - Vorhangschloss
 - Möbelschloss
- Digitale Spindelschlösser

Verwaltungssoftware compasZ 5500

Online-System CDM

Offline-System CDM

Online-Funk-System
CDM

Smartphone Access
CDM

Elektronische Türbeschläge

Art.-Nr. 100097510



Art.-Nr. 100097510

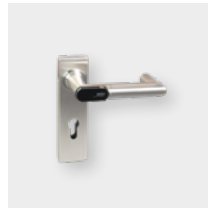

Art.-Nr. 100097510

Elektronische Türdrücker mit Rundrosette



Art.-Nr. 100097521



Art.-Nr. 100097523

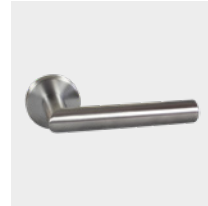

Art.-Nr. 100097525

Mechanische Türdrücker mit Rundrosette

Art.-Nr. 100096353



Art.-Nr. 100096355



Art.-Nr. 100096357

Elektronische Türdrücker mit Ovalrosette

Art.-Nr. 100097527



Art.-Nr. 100097529

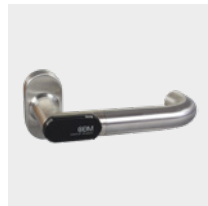

Art.-Nr. 100097531

Mechanische Türdrücker mit Ovalrosette

Art.-Nr. 100096359



Art.-Nr. 100096363



Art.-Nr. 100096841

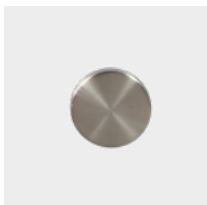

Art.-Nr. 100096361

Schlüsselrosetten

Art.-Nr. 100096430

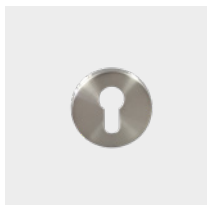

Art.-Nr. 100096431



Art.-Nr. 100096432

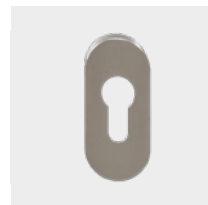

Art.-Nr. 100096433

Knaufmodul



Art.-Nr. 100097550



Art.-Nr. 100097551

Möbelschloss

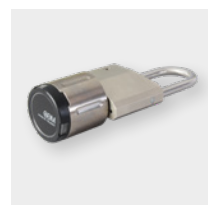
Art.-Nr. 100097560

Vorhangschloss

 Art.-Nr. 100097561
 100097562

Spindschloss

 Art.-Nr. 100097563
 100097564



Offline-System CDM

Das Offline-System CDM bietet Ihnen die Möglichkeit, Mechatronische Schließelemente in der Verwaltungssoftware compasZ 5500 im Offline-Betrieb zu integrieren und zu verwalten.

Durch die zentrale Berechtigungsverwaltung und die Zutrittsintelligenz im Transponder wird ein Einlernen und Löschen von Transpondern am Mechatronischen Schließelement (Offline-Komponente) überflüssig. Im Offline-System CDM haben die Offline-Komponenten keine direkte Verbindung zum Auswerte- und Steuergerät hilock 5500.

Die Daten werden über den Transponder zwischen dem Online- und dem Offline-System übergeben.

Allgemeine Merkmale:

- Optische und akustische Signalisierung der Betriebszustände über LEDs und Summer
- Speicher von 512 Ereignissen im Mechatronischen Schließelement
- 3 Batteriewarnstufen
- Parametrierung mit compasZ 5500 und Parametriertranspondern
- Fehlerausgabe über Fehlercode-Signalisierung

Merkmale Offline-System CDM:

- Dauerhafte Freigabe über Toggle-Funktion (2 mal Transponder vorhalten)
- Individuelle Türöffnungszeit
- Einstellbare Revalidierungszeit
- Störungsauswertung über compasZ 5500
- Standard-Applikationsparameter pro Offline-Funktionsbereich:
 - 256 Komponenten
 - 2 Zeitmodelle
 - 2 Zeitmodellintervalle
 - 1 Ereignis
 - 2 Blacklisteinträge

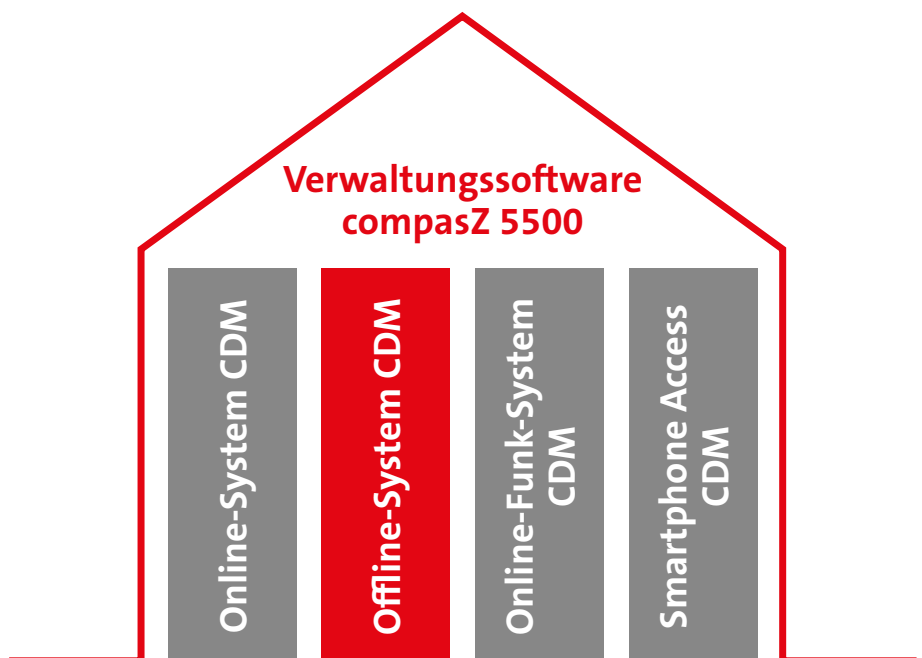

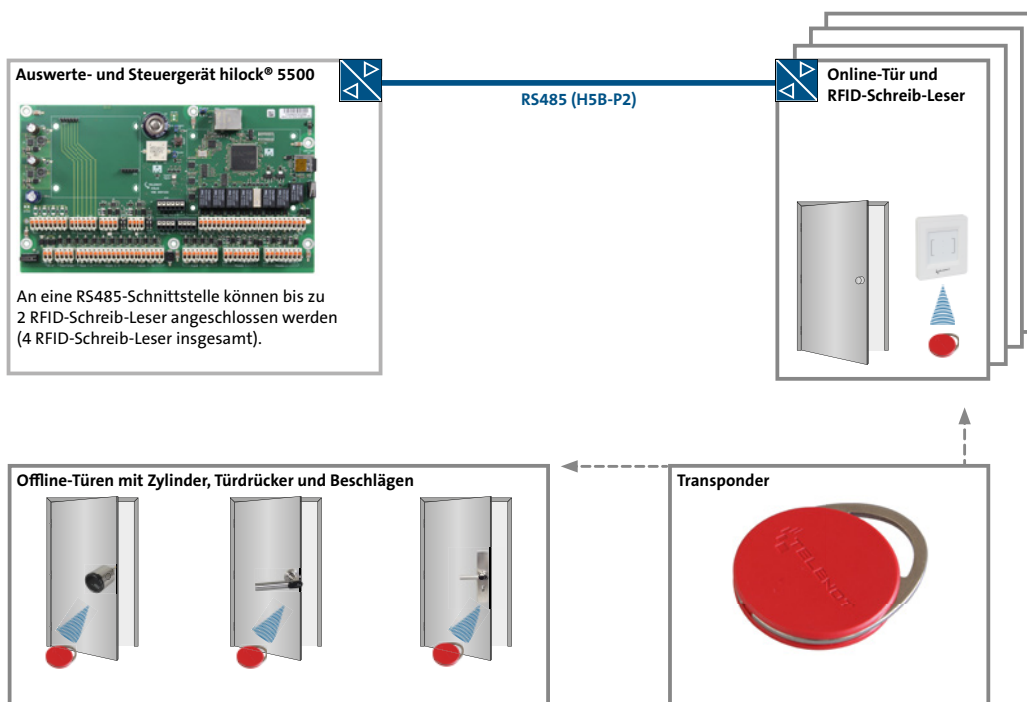

Der Transponder wird als Erstes vor den RFID-Schreib-Leser gehalten, um die Zutrittsberechtigung auf den Transponder zu schreiben.
Nach diesem Schreibvorgang erhält man durch Vorhalten des Transponders an der Offline-Tür Zutritt.

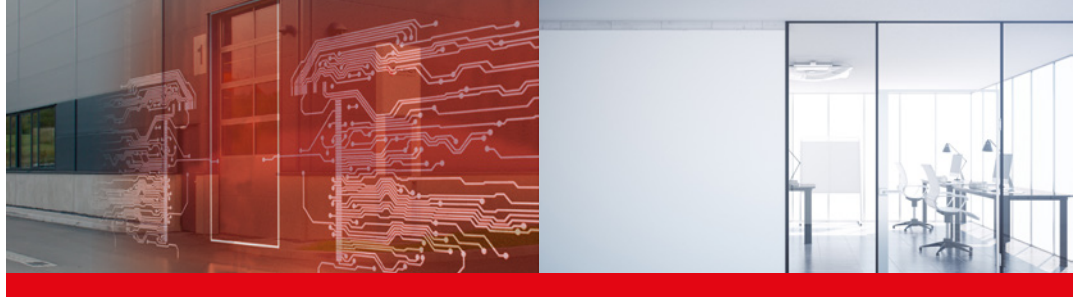

Online-Funk-System CDM

Das Online-Funk-System CDM bietet Ihnen die Möglichkeit, Zutrittspunkte mit Mechatronischen Schließelementen in der Verwaltungssoftware compasZ 5500 über eine Funkverbindung zu integrieren.

Die Mechatronischen Schließelemente werden innerhalb des Online-Funk-Systems als Funkschlösser bezeichnet. Über den Funk-Hub können die Funkschlösser an das Zutrittskontrollsystem hilock 5000 ZK angebunden werden und erhalten Echtzeitinformationen. Der Funk-Hub wird über den RS485-BUS an das Auswerte- und Steuergerät hilock 5500 angebunden und kann bis zu 8 Funkschlösser verwalten.

Die Verwaltungssoftware compasZ 5500 bietet zudem die Möglichkeit, verschiedene Sensordaten der Funkschlösser wie Feldstärke, Batteriezustand und Temperatur anzuzeigen.

Allgemeine Merkmale:

- Optische und akustische Signalisierung der Betriebszustände über LEDs und Summer
- Fehlerausgabe über Fehlercode-Signalisierung
- 3 Batteriewarnstufen

Merkmale Online-Funk-System CDM:

- Dauerfreigabe über Toggle-Funktion (statisch)
- Dauerfreigabe/-sperre über Funktionszeitmodelle
- Alternative Türöffnungszeit
- Ansteuerung und Auswertung über Pfortnerfunktion
- Scharfschaltverhinderung der EMZ
- Steuerfunktion in compasZ 5500 mit Steuerkommandos
- 8 Funkschlösser pro Funk-Hub MFM 8932
- Bis zu 8 Funk-Hubs MFM 8932 pro RS485-Schnittstelle
- Bis zu 16 Funkschlösser pro hilock 5500
- Funkverbindung über 868 MHz
- Ab Version 3.1.0.0 steht die Whitelist-Funktion für die Online-Funk CDM-Komponenten zur Verfügung

Verwaltungssoftware compasZ 5500

Online-System CDM

Offline-System CDM

Online-Funk-System
CDM

Smartphone Access
CDM

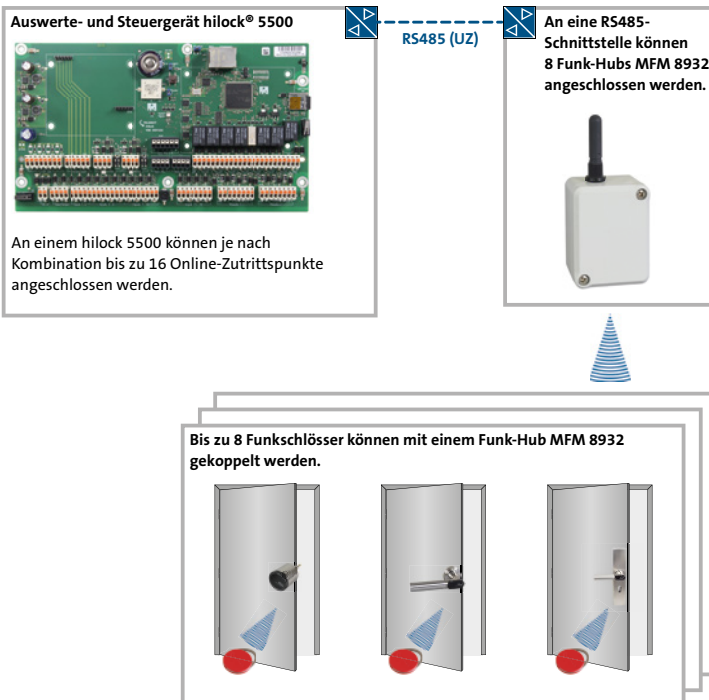



Smartphone Access CDM

Tokens + Türmodul iBLUE

Smartphone Access CDM steht für Integration von Smartphones und Verwaltung von App-Tokens in Zutrittskontrollsystem hilock 5000 ZK.

Hierbei dient das Smartphone als Transponderersatz, hochverschlüsselt und sicher eingebettet in der Verwaltungssoftware compasZ 5500.

Das Türmodul iBLUE kann individuell als Erfassungselement einem Zutrittspunkt hinzugefügt werden.

Dadurch ist eine einfache Zuordnung von mehreren Erfassungselementen möglich (z. B. RFID-Schreib-Leser + Türmodul iBLUE). Über das Lizenzkonzept kann die Funktion Smartphone Access CDM sowie die App-Tokens freigeschalten werden.

- Die App-Tokens sind mit dem Smartphone fest verknüpft.
- Wenn ein E-Mail-Server hinterlegt ist, können die QR-Codes ebenfalls per E-Mail der zugehörigen Person zugesendet werden.
- Es gibt 3 Betriebsmodi für das Smartphone:
 - Manuelle Freigabe in der App
 - Halbautomatisch über Push-Benachrichtigung
 - Hands-free-Modus

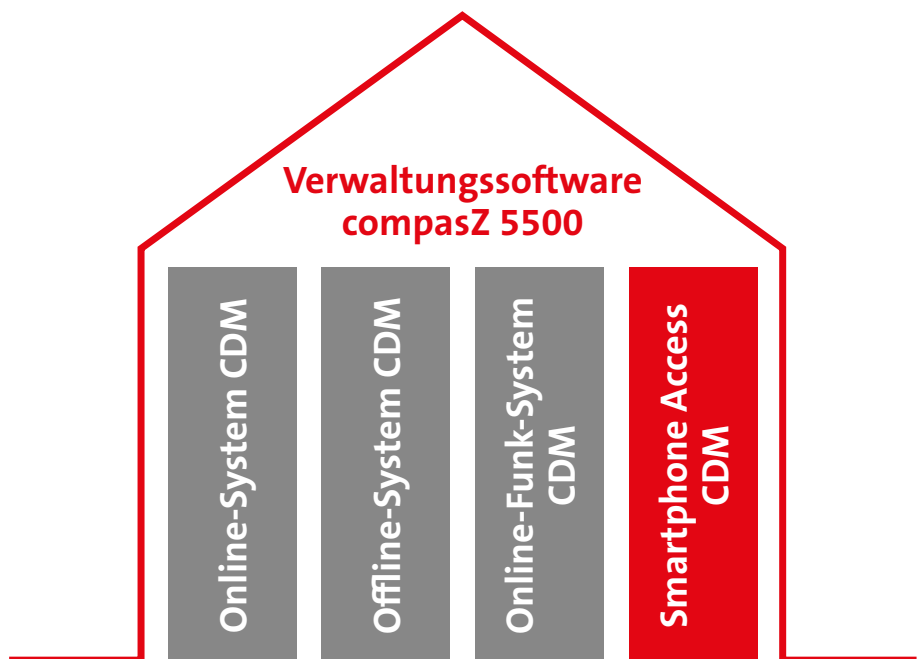



Auswerte- und Steuergerät hilock® 5500

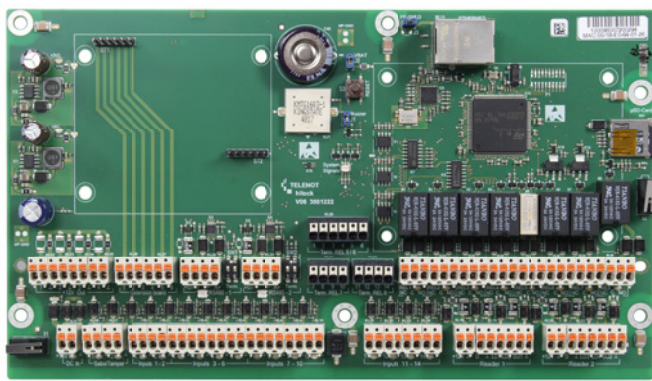

RS485 (H5B-P2)

Tür mit Türmodul iBLUE uP und RFID-Schreib-Leser cryptlock BLM10 H5B



Auswerte- und Steuergerät hilock® 5500

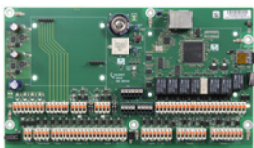

*) An eine RS485-Schnittstelle können bis zu 2 RFID-Schreib-Leser angeschlossen werden (z. B. über das Türmodul iDJ-1). Zusätzlich können weitere Erweiterungsmodulare an die RS485-Schnittstelle angeschlossen werden. Es stehen bis zu 8 Adressen zur Verfügung.

RS485 (H5B-P2)

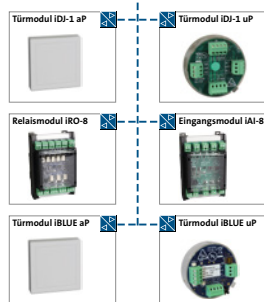

Tür mit Türmodul iDJ-1 uP und RFID-Schreib-Leser TR-1xx

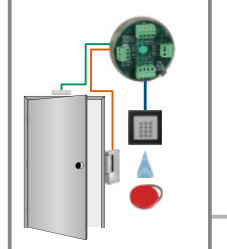

Auswerte- und Steuergerät - Vollausbau in Verbindung mit einer Einbruchmelderzentrale

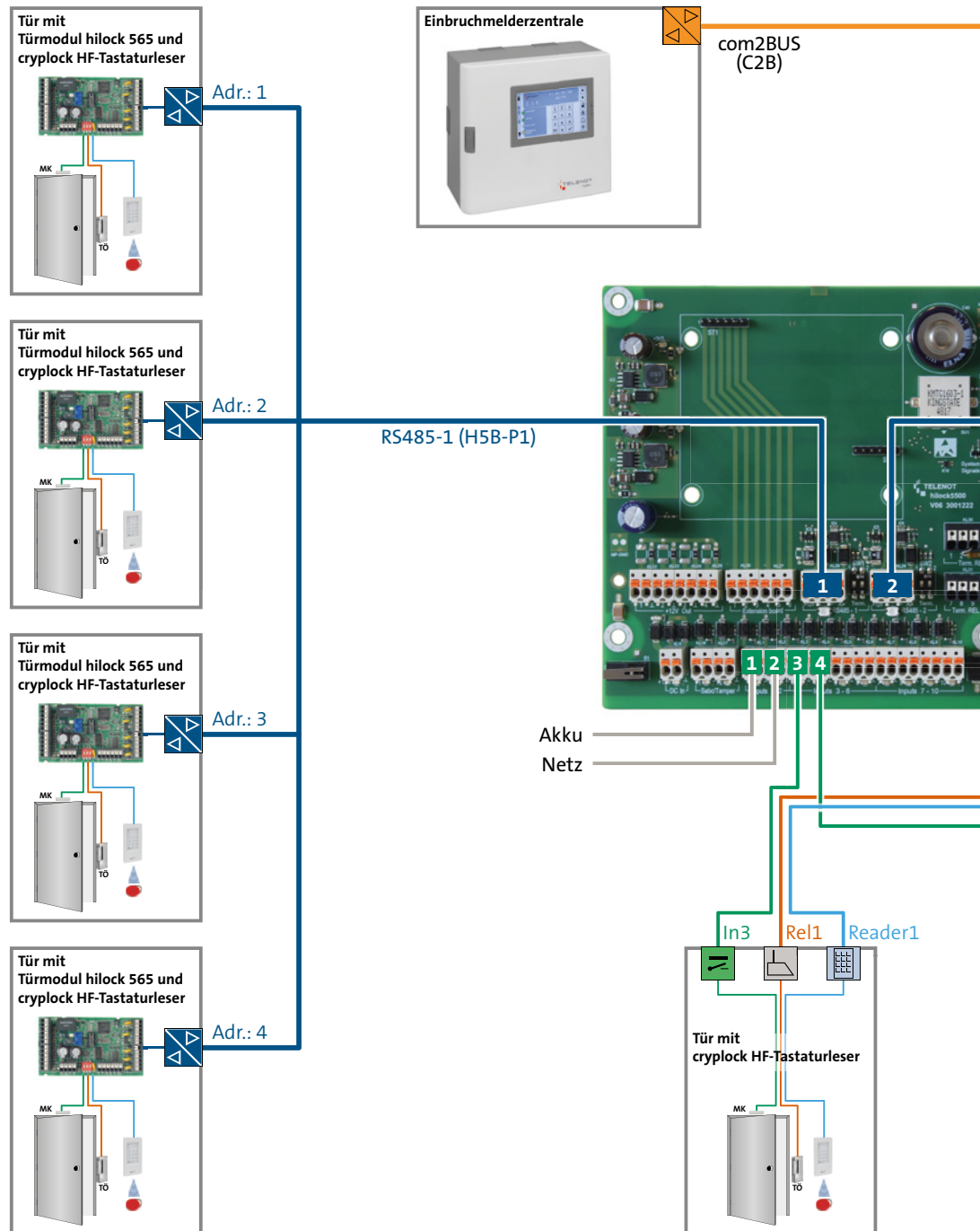

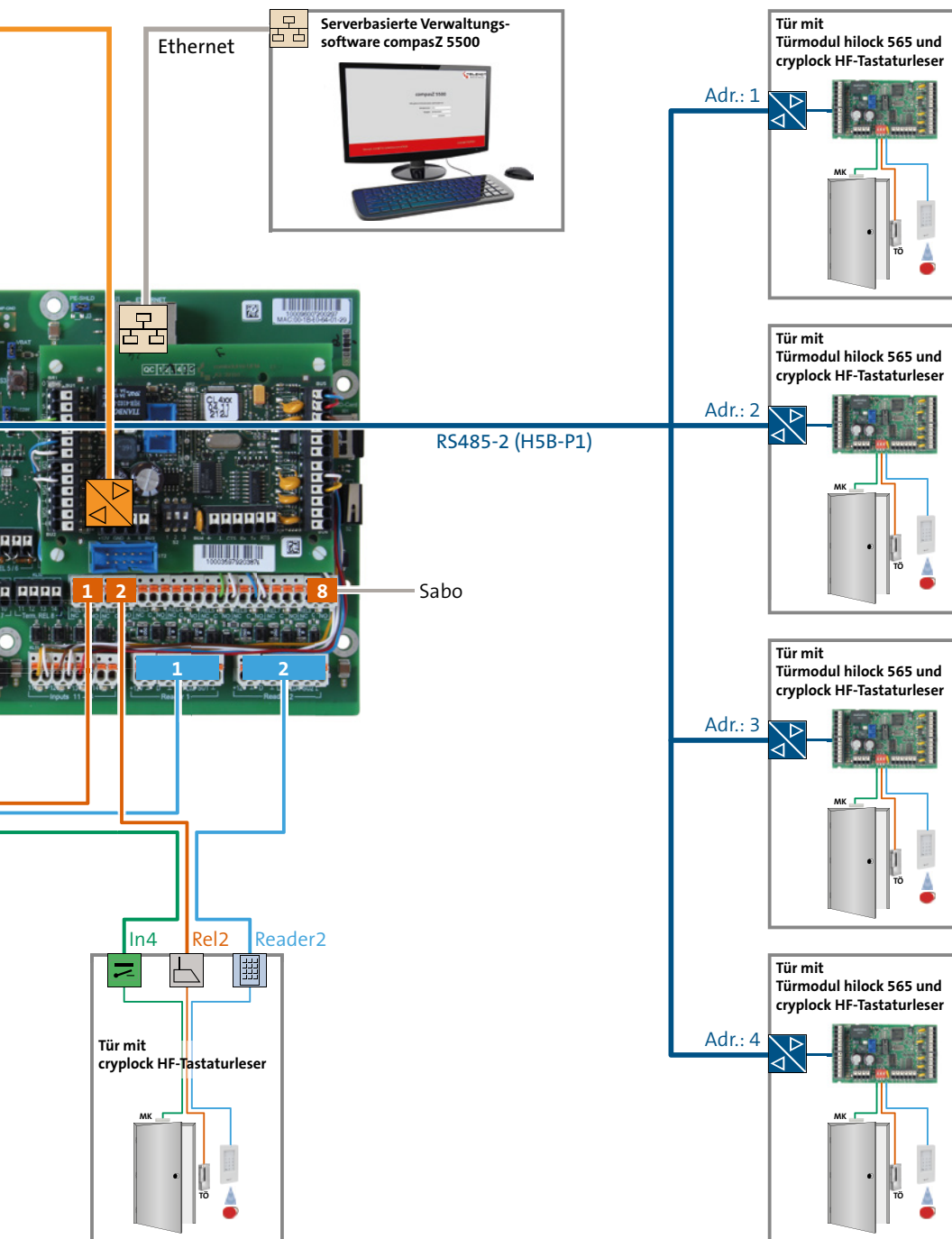



Der neue RFID-Leser cryplock® BLM10

Der erste Eindruck zählt ungemein, eben auch der Ihres Gebäudes. Mit der neuen Lesergeneration cryplock BLM10 bietet TELENOT eine Bereicherung für Ihr Objekt.

Das Design, die Farbvarianten und das kapazitive leuchtende Tastenfeld verbinden sich harmonisch mit jeder Gebäudefassade

und Interieurs. Vor allem sticht die einheitliche Farbgebung hervor, die den Geräten Eleganz und Zeitlosigkeit verleiht.

Der neue cryplock® BLM10 ist in zwei Varianten verfügbar:

- Der **RFID-Leser cryplock BLM10 D** ist als Leser zur Scharf-/Unscharfschaltung und zur Zutrittskontrolle anwendbar.

- Der **RFID-Schreib-Leser cryplock BLM10 H5B** ist als Leser zur Scharf-/Unscharfschaltung und zur Zutrittskontrolle anwendbar. Zudem können Transponder hoch sicher verschlüsselt und mit Offline-Berechtigungen beschrieben werden.

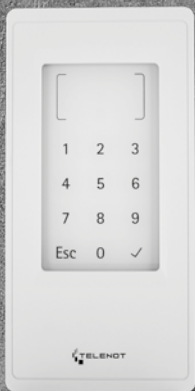

Verkehrsweiß



Tiefschwarz



Graphitgrau



cryplock BLM10 Vario

- Zum Einbau in das Siedle Vario System
- Schutzart IP64
- Weiß, Silber-Metallic, Dunkelgrau-Glimmer, Anthrazitgrau

















cryplock BLM10 uP

- Zum Einbau in eine 55-mm-Gerätedose
- Integration in das Schalterprogramm der Firmen Gira, Jung und Feller
- Einsatz im geschützten Innenbereich (IP30)





RFID-Leser cryplock BLM10 D	Name	Tastatur / Keypad	Transponder		Schnittstelle	VdS-Anerkennung	Farbe	Art.-Nr.	Zubehör
			MIFARE Classic	MIFARE DESFire (Verschlüsselung AES-128-Bit)	Schnittstelle Reader				
		K			D				
	cryplock BLM10 D		✓	✓	✓	✓	RAL 9016 Verkehrsweiß RAL 7024 Graphitgrau RAL 9005 Tiefschwarz	100077600 100077601 100077602	Z1
	cryplock BLM10/K D	✓	✓	✓	✓	✓	RAL 9016 Verkehrsweiß RAL 7024 Graphitgrau RAL 9005 Tiefschwarz	100076720 100077621 100077622	Z2 Z3
	cryplock BLM10 D uP		✓	✓	✓			100077630	Z4 Z5
	cryplock BLM10 D Vario		✓	✓	✓	✓	Weiß Silber-Metallic Dunkelgrau-Glimmer Anthrazitgrau	100077640 100077641 100077643 100077644	

RFID-Schreib-Leser cryplock BLM10 H5B	Name	Tastatur / Keypad	Transponder		Schnittstelle	VdS-Anerkennung	Farbe	Art.-Nr.	Zubehör		
			MIFARE Classic	MIFARE DESFire (Verschlüsselung AES-128-Bit)	Schnittstelle RS485						
		K			HSB-P2						
	cryplock BLM10 H5B		✓	✓	✓	✓	RAL 9016 Verkehrsweiß RAL 7024 Graphitgrau RAL 9005 Tiefschwarz	100097048 100097049 100097050	Z1 Z6		
	cryplock BLM10/K H5B	✓	✓	✓	✓	✓	RAL 9016 Verkehrsweiß RAL 7024 Graphitgrau RAL 9005 Tiefschwarz	100097051 100097052 100097053	Z2 Z3 Z6		
	cryplock BLM10 H5B uP		✓	✓	✓			100097060	Z4 Z5 Z6		
	cryplock BLM10 H5B Vario		✓	✓	✓	✓	Weiß Silber-Metallic Dunkelgrau-Glimmer Anthrazitgrau	100097080 100097081 100097083 100097084	Z6		
Zubehör								Distanzset BLZ11	RAL 9016 Verkehrsweiß RAL 7024 Graphitgrau RAL 9005 Tiefschwarz	100077660 100077661 100077662	Z1
								Distanzset BLZ12/K	RAL 9016 Verkehrsweiß RAL 7024 Graphitgrau RAL 9005 Tiefschwarz	100077663 100077664 100077665	Z2
								Sichtschutzgehäuse BLZ13	RAL 9016 Verkehrsweiß RAL 7024 Graphitgrau RAL 9005 Tiefschwarz	100077666 100077667 100077668	Z3
								Abdeckkappe GAK3-E2 mit Lichtleiter	Reinweiß seidenmatt Alu Anthrazit	100090195 100090196 100090197	Z4
								Abdeckrahmen GAR-E2	Reinweiß seidenmatt Alu Anthrazit	100090173 100090174 100090175	Z5
								Adressierkarte BLZ14 H5B		100097089	Z6

RFID-Schreib-Leser TR-1 M und RFID-Schreib-Tastaturleser TR-1 MK

RFID-Schreib-Leser TR-1 M

- Transpondertyp MIFARE DESFire und MIFARE Classic
- Einsatz im geschützten Innenbereich (IP30)
- Optional: Abdeckkappe, Abdeckrahmen für das Schalterprogramm GIRA

RFID-Schreib-Tastaturleser TR-1 MK

- Transpondertyp MIFARE DESFire und MIFARE Classic
- Frei parametrierbarer Tastaturcode
- Einsatz im geschützten Innenbereich (IP30)
- Optional: Abdeckrahmen für das Schalterprogramm GIRA



Abdeckkappe
GAK4-E2

Abdeckrahmen
GAR-E2



RFID-Tastatur-Schreib-Leser TR-1
MK mit Abdeckrahmen (Alu) für das
Schalterprogramm GIRA



Weitbereichsleser TSU 200

Weitbereichsleser TSU 200

- Transpondertyp UHF
- Lesereichweite bis zu 7 m
- Einsatz für z. B. Zufahrtskontrolle oder im Logistikbereich
- Anschließbar über den Schnittstellenkonverter SIC 5



Skalierbarkeit mit System - Das umfassende Gehäusekonzept

Das umfassende Gehäusekonzept ermöglicht die maßgeschneiderte Integration sowie zeit- und kostensparende Verkabelung aller notwendigen Systemkomponenten in kompakter Bauform. Darüber hinaus lassen sich die Gewerke Zutrittskontrolle und Einbruchmeldetechnik zusammen mit der Energieversorgung in einem Gehäuse kombinieren.

Die Abbildungen zeigen Bestückungsvarianten der jeweiligen Einbauplatte. Die gewünschten Komponenten müssen gesondert bestellt werden.

**Auswerte- und Steuergerät
hilock 5500
Gehäusotyp S7**
Art.-Nr.: 100097000

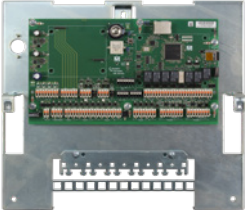

**Auswerte- und Steuergerät
hilock 5500
Gehäusotyp GR100 mit
Netzteil NT 400**
Art.-Nr.: 100097074



**Leergehäuse
Gehäusotyp GR104**
Art.-Nr.: 100075988

- 2 Montageplätze für Einbauplatten

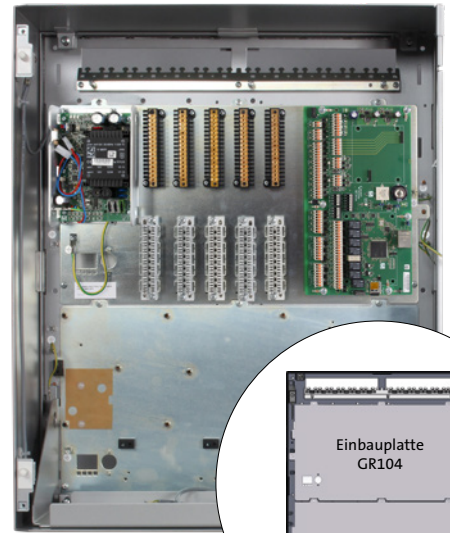

**Auswerte- und Steuergerät
hilock 5500 Einbausatz**
Art.-Nr.: 100097003

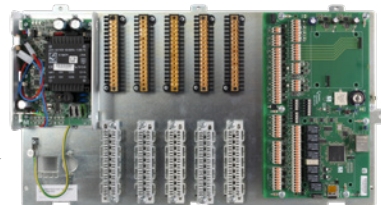

**Einbauplatte
hilock 5500 / Typ 1 / GR104**
Art.-Nr.: 100075876

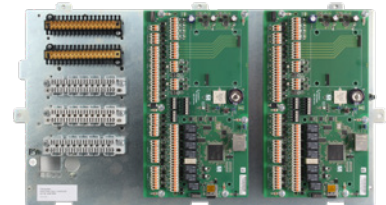

**Einbauplatte
hilock 5500 / Typ 2 / GR104**
Art.-Nr.: 100075893

- Montageplatz für
- 1 hilock 5500
 - 1 Netzteil NT 7500
 - Erweiterungsmodul / Verteiler

- Montageplatz für
- 2 hilock 5500
 - Netzteil / Erweiterungsmodul / Verteiler

Leergehäuse
Gehäusetyp S120
Art.-Nr.: 100075997

■ 8 Montageplätze für Einbauplatten

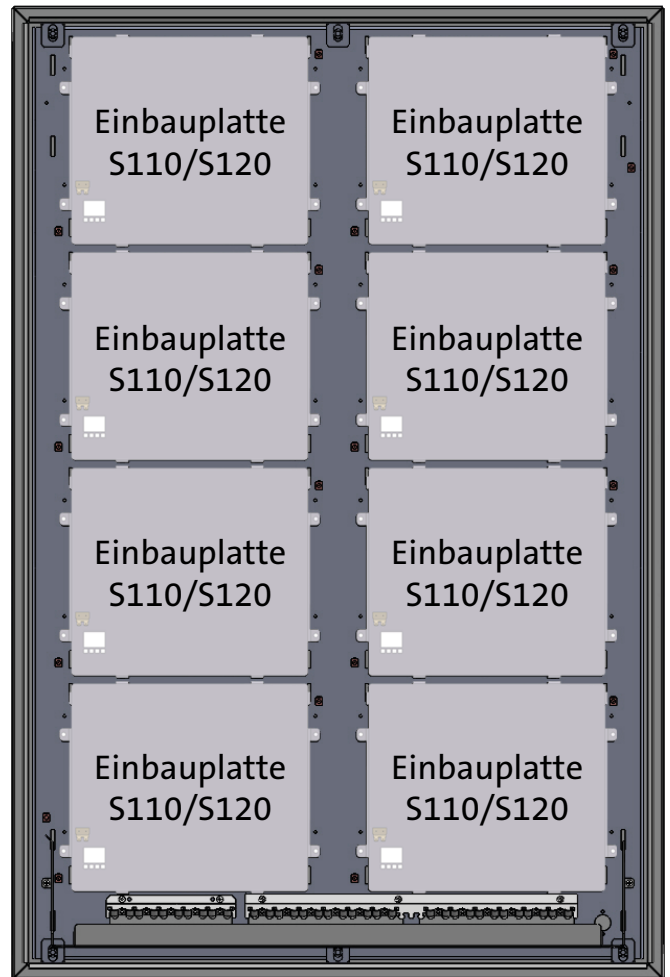

Leergehäuse
Gehäusetyp S110
Art.-Nr.: 100075992

■ 4 Montageplätze für Einbauplatten

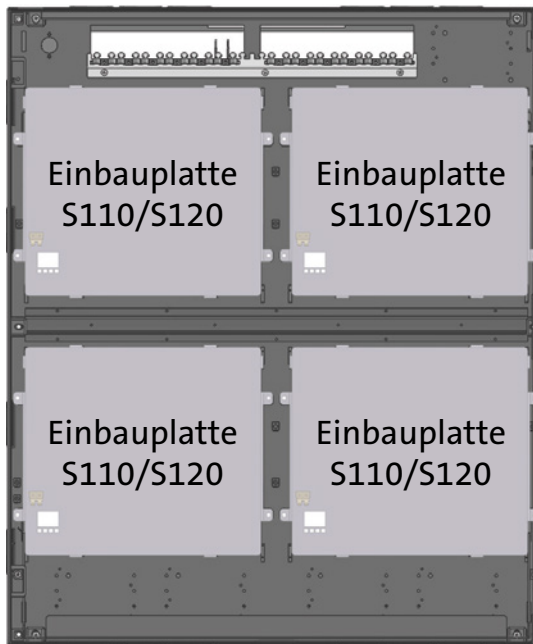

Auswerte- und Steuergerät
hilock 5500 Einbausatz
Art.-Nr.: 100097003

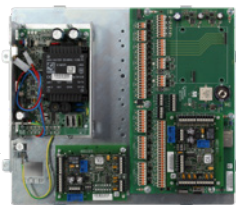

Einbauplatte
hilock 5500 / Typ 1 / S110/S120
Art.-Nr.: 100075886

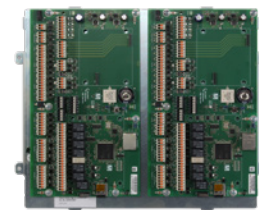

Einbauplatte
hilock 5500 / Typ 2 / S110/S120
Art.-Nr.: 100075894

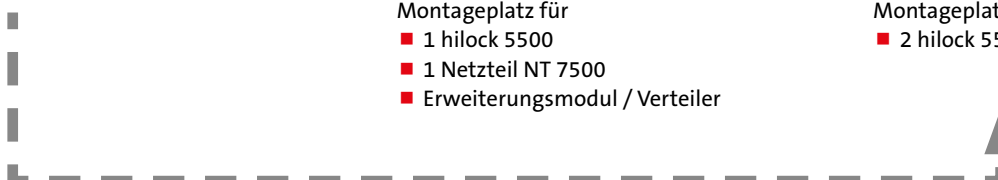

Montageplatz für

- 1 hilock 5500
- 1 Netzteil NT 7500
- Erweiterungsmodule / Verteiler

Montageplatz für

- 2 hilock 5500

Sie haben Fragen oder wünschen weitere Informationen?
Kontaktieren Sie uns.

Stammsitz

Kontakt Deutschland:	Kontakt International:	Kontakt Österreich:	Kontakt Schweiz:	Kontakt Luxemburg:
TELENOT ELECTRONIC GMBH	TELENOT ELECTRONIC GMBH	TELENOT ELECTRONIC Vertriebs-Ges.m.b.H.	TELENOT ELECTRONIC AG	marco zenner s.à r.l. Offizieller Distributor TELENOT
Wiesentalstraße 60 73434 Aalen GERMANY	Wiesentalstraße 60 73434 Aalen GERMANY	Josef-Haas-Straße 3 4655 Vorchdorf AUSTRIA	Bahnhofstrasse 41 5600 Lenzburg SWITZERLAND	2b, Zone Industrielle Zare Est 4385 Ehlerange LUXEMBOURG
Telefon +49 7361 946-400 Telefax +49 7361 946-440	Telefon +49 7361 946-4990 Telefax +49 7361 946-440	Telefon +43 7614 8258-0 Telefax +43 7614 8258-11	Telefon +41 52 544 17 22	Telefon +352 44 15 44-1
info@telenot.de	info@telenot.com	info@telenot.at	info@telenot.ch	telenot@zenner.lu www.zenner.lu



Zertifiziert gemäß DIN EN ISO 9001
Nr. S 897069

